

B.

Creativ

piso vinílico
mantas heterogêneas

 LX Hausys



Res



significar

Nossa maneira de viver e trabalhar tem mudado nossa relação com os espaços.

B.

ouse
combine
mixture



Creativ é uma linha
vinílica versátil, prática,
com alta resistência,
conforto térmico e
acústico. Tem excelente
custo-benefício,
de fácil instalação
e manutenção.
Re-significar é a chave
para o processo criativo.



textile
mint choco

Creativ
mantas heterogêneas

B.



durable
deckwood

durable
oak

textile
crayon

B.



durable
oak

Por que Creativ?



Fácil de limpar

É muito simples fazer a limpeza de Creativ, pois sua camada UV de proteção é altamente resistente e impermeável. Essas características garantem também economia de tempo e a redução do custo com manutenção. *Não precisa polir e nem encerar.



Durável

Creativ tem o melhor revestimento de superfície do mundo: o Hypertec – Highly Dense Web Structure Coating. Este revestimento aumenta a tensão superficial, proporcionando melhor resistência à luz UV, manchas e arranhões.



Antibacteriano

Os produtos da linha Creativ não proliferam bactérias.



Texturas amplas

Creativ traz uma sensação de amplitude aos ambientes porque os grafismos de madeira (durable), pedra (stone) e têxtil (textile) são 1,5 vez maior em relação aos produtos convencionais, que reproduzem esses padrões na escala real. Além disso, a sensação de repetição é minimizada pela riqueza de nuances e na distribuição dos desenhos.



Texturas realistas

A tecnologia M-E.I.R. – Multi-Embossed in Registered – está presente nos produtos Textile e Stone. Uma gravação especial com brilho e textura é aplicada sobre a impressão de alta definição, conferindo ao produto uma textura realista com maior riqueza de acabamento nos detalhes.

B.

4 texturas



Com inspiração em 4 texturas,
abrimos possibilidades para você
desenrolar sua criatividade.

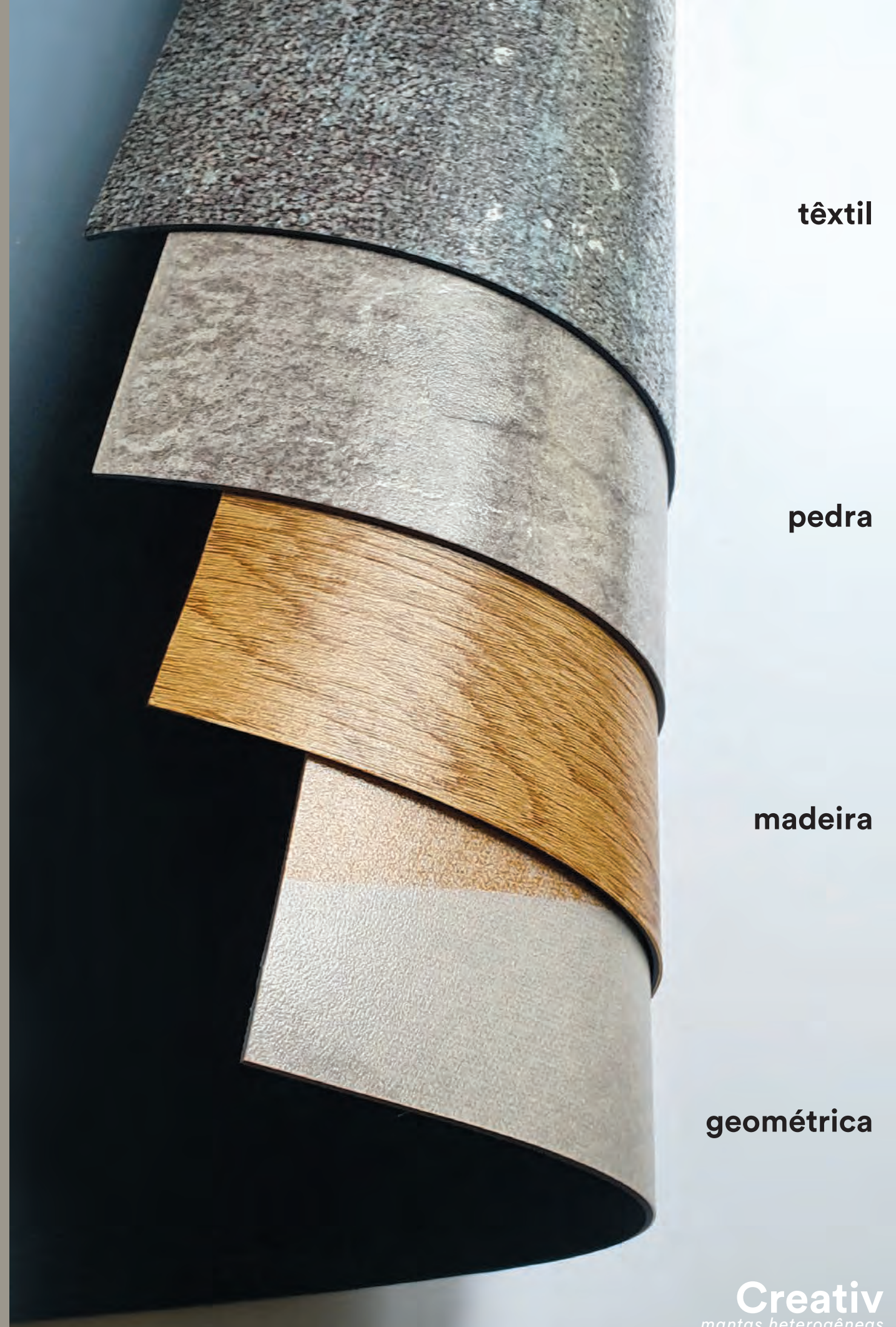

têxtil

pedra

madeira

geométrica

Creativ
mantas heterogêneas

B.

Tramas têxteis trazem aconchego, acolhimento e possibilidades de combinação de cores e desenhos.

As madeiras trazem as cores da natureza e a gostosa sensação de familiaridade, proximidade e bem-estar.

textile

stone

durable

abc

As pedras, com riqueza de texturas e detalhes, proporcionam elegância, sobriedade e harmonia.

A geometria dos triângulos é inovadora e desprestenciosa. Afasta-se da realidade para aproximar-se da imaginação.

B.

12 cores

As 12 cores de Creativ são muito versáteis e combinam com diversos tipos de espaço. Experimente misturar diferentes tipos de piso em um mesmo ambiente – uma tendência mundial de decoração. Conheça mais de 300 cores e texturas entre carpetes em rolo, modulares e pisos vinílicos da Belgotex (www.belgotex.com.br).



educação

universidades, colégios, escolas de educação infantil, bibliotecas



saúde

hospitais, consultórios, clínicas



comercial

escritórios, varejo, coworking, shoppings



hospedagem

hotéis, resorts, spas, pousadas, hostels



residência

quartos, salas, home offices



indústria

áreas gerais de trânsito de pessoas – não considerando maquinários

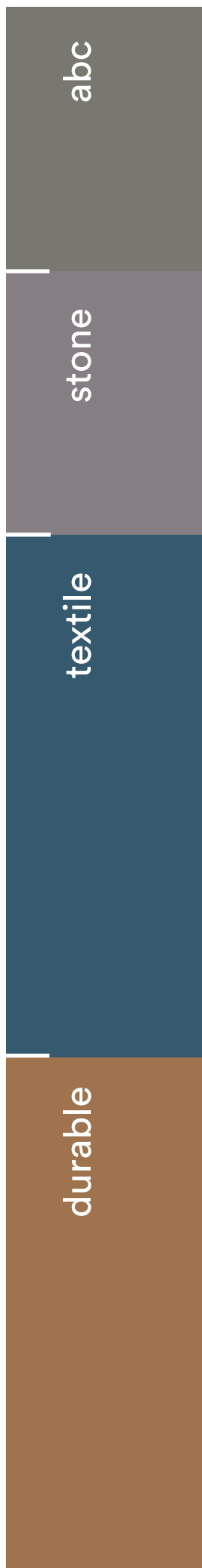
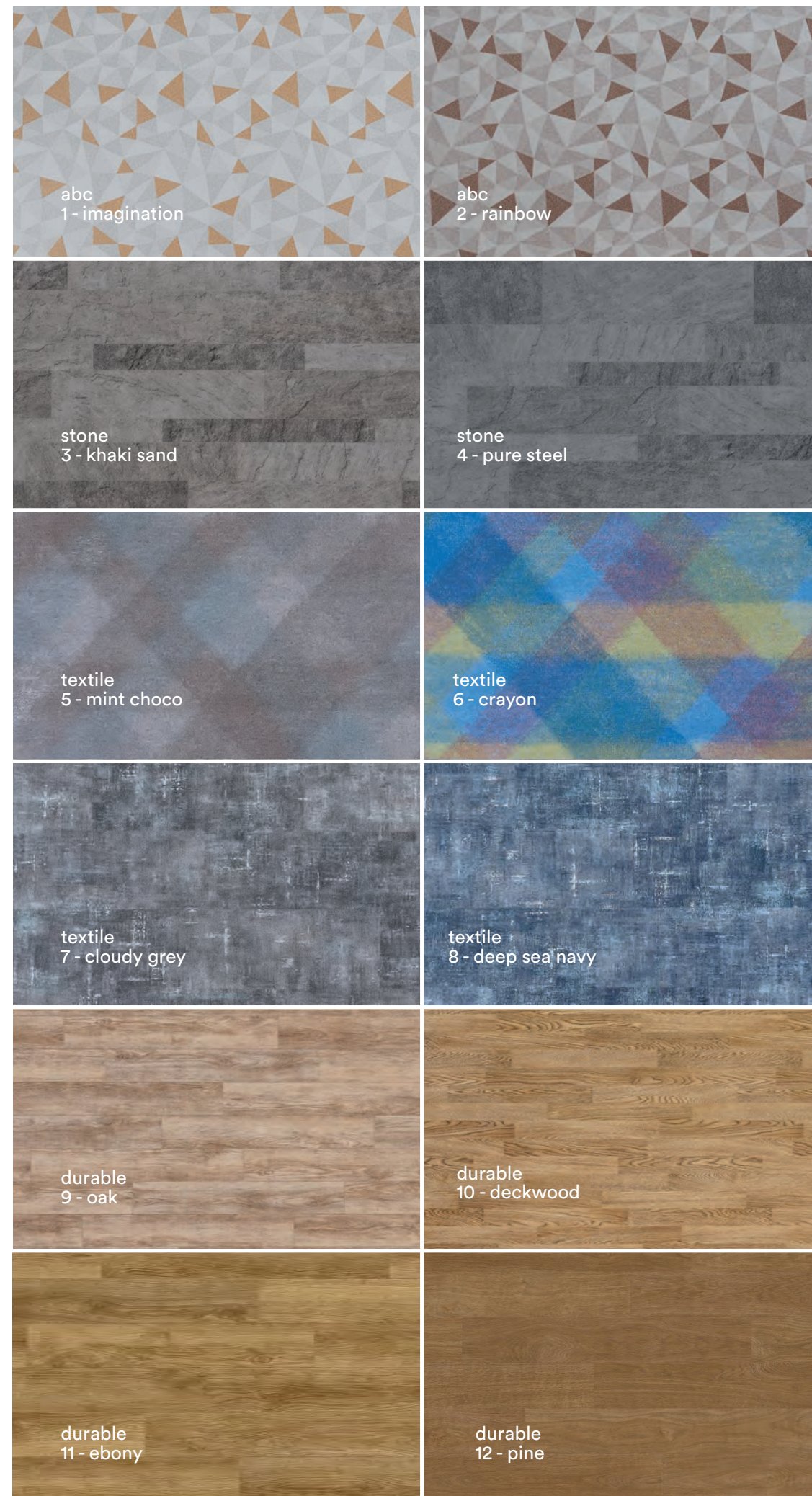

B.

sua criatividade muda tudo



textile
cloudy grey

Agora é com você.
Um ambiente pode
assumir diversas
personalidades,
expresse seu talento.

Creativ
mantas heterogêneas

B.



durable
oak



textile
cloudy grey



stone
pure steel

Creativ
mantas heterogêneas

B.



durable
pine



durable
pine

B.



durable
ebony



durable
ebony

B.



Belgotex | *à la carte* | carpete astral
410-vega



abc
rainbow



textile
deep sea navy



stone
khaki sand

Creativ
mantas heterogêneas

B.



B.



B.



durable
deckwood



durable
oak

B.



durable
ebony



durable
pine

B.



textile
deep sea navy



durable
oak

B.



durable
deckwood

Belgotex | *à la carte*
carpete livin
314-winter



textile
cloudy grey

Creativ
mantas heterogêneas

B.



abc



MÉTODO/TESTE	Resultados
	Residencial - 23
Classificação de uso (EN 10582 / 685/ ISO 10874)	Comercial - 33
	Industrial - 42
Resistência à Abrasão (EN 660 -2)	EN 660 -2 = 1,2 mm ³
Espessura Total EN-ISO 24346 (EN 428)	2,0 mm
Capa de uso EN-ISO 24340 (EN 429)	0,50 mm
Peso (EN-ISO 23997)	2,990 kg/m ²
Dimensões EN (ISO 24342)	2 m x 20 m = 40 m ²
Resistência ao escorregamento (DIN 51130 / EN 13893)	R9
Conteúdo camada de uso (EN ISO 10582 / ABNT NBR 14917)	Tipo I
Absorção do som ao impacto EN ISO 717-2	$\Delta_{\{Lw\}}$ 4dB
Resistência às cadeiras com rodízios (EN 425 / ISO 4918)	Sem alteração
Indentação residual – EN 433 (ISO 24343-1)	0,06 mm
Solidez à luz (EN ISO 105-B02)	> 6
Resistência a produtos químicos (EN ISO 26987)	Sem alteração
Estabilidade dimensional (EN 434 (EN ISO 23999)	< 0,10%
Reação ao fogo (ABNT NBR 8660 / ISO 9239-1)	> 8 kw/m ²
Densidade de fumaça ASTM E 662	< 450
Classificação de reação ao fogo NBR 16626	II A
Substâncias perigosas (14041)	Livre
Resistência à condutividade elétrica/ Carga estática (EN 1815)	< 2,0kV
Asbestos/Amianto	Livre
Ftalatos	Não detectado

stone



MÉTODO/TESTE	Resultados
	Residencial - 23
Classificação de uso (EN 10582 / 685/ ISO 10874)	Comercial - 33
	Industrial - 42
Resistência à Abrasão (EN 660 -2)	EN 660 -2 = 1,4 mm ³
Espessura total EN-ISO 24346 (EN 428)	2.0 mm
Capa de uso EN-ISO 24340 (EN 429)	0,55 mm
Peso (EN-ISO 23997)	3,100 kg/m ²
Dimensões EN (ISO 24342)	2 m x 20 m = 40 m ²
Resistência ao escorregamento (DIN 51130 / EN 13893)	R9
Conteúdo camada de uso (EN ISO 10582 / ABNT NBR 14917)	Tipo I
Absorção do som ao impacto EN ISO 717-2	$\Delta_{\{Lw\}}$ 6dB
Resistência às cadeiras com rodízios (EN 425 / ISO 4918)	Sem alteração
Indentação residual – EN 433 (ISO 24343-1)	0,08 mm
Solidez à luz (EN ISO 105-B02)	≥ 6
Resistência a produtos químicos (EN ISO 26987)	Sem alteração
Estabilidade dimensional (EN 434 (EN ISO 23999)	< 0,10%
Reação ao fogo (ABNT NBR 8660 / ISO 9239-1)	> 8 kw/m ²
Densidade de fumaça ASTM E 662	< 450
Classificação de reação ao fogo NBR 16626	II A
Substâncias perigosas (14041)	Livre
Resistência à condutividade elétrica/ Carga estática (EN 1815)	< 2,0kV
Asbestos/Amianto	Livre
Ftalatos	Não detectado

textile



MÉTODO/TESTE	Resultados
	Residencial - 23
Classificação de uso (EN 10582 / 685/ ISO 10874)	Comercial - 33
	Industrial - 42
Resistência à Abrasão (EN 660 -2)	EN 660 -2 = 1,4 mm ³
Espessura total EN-ISO 24346 (EN 428)	2,0 mm
Capa de uso EN-ISO 24340 (EN 429)	0,55 mm
Peso (EN-ISO 23997)	3,100 kg/m ²
Dimensões EN (ISO 24342)	2 m x 20 m = 40 m ²
Resistência ao escorregamento (DIN 51130 / EN 13893)	R9
Conteúdo camada de uso (EN ISO 10582 / ABNT NBR 14917)	Tipo I
Absorção do som ao impacto EN ISO 717-2	$\Delta_{\{Lw\}}$ 4 dB
Resistência às cadeiras com rodízios (EN 425 / ISO 4918)	Sem alteração
Indentação residual – EN 433 (ISO 24343-1)	0,06 mm
Solidez à luz (EN ISO 105-B02)	> 6
Resistência a produtos químicos (EN ISO 26987)	Sem alteração
Estabilidade dimensional (EN 434 (EN ISO 23999)	< 0,10%
Reação ao fogo (ABNT NBR 8660 / ISO 9239-1)	> 8 kw/m ²
Densidade de fumaça ASTM E 662	< 450
Classificação de reação ao fogo NBR 16626	II A
Substâncias perigosas (14041)	Livre
Resistência à condutividade elétrica/ Carga estática (EN 1815)	< 2,0kV
Asbestos/Amianto	Livre
Ftalatos	Não detectado

durable



MÉTODO/TESTE	Resultados
	Residencial - 23
Classificação de uso (EN 10582 / 685/ ISO 10874)	Comercial - 34
	Industrial - 43
Resistência à Abrasão (EN 660 -2)	EN 660 -2 = 2,0 mm ³
Espessura Total EN-ISO 24346 (EN 428)	2,0 mm
Capa de uso EN-ISO 24340 (EN 429)	0,70 mm
Peso (EN-ISO 23997)	3,05 kg/m ²
Dimensões EN (ISO 24342)	2 m x 20 m = 40 m ²
Resistência ao escorregamento (DIN 51130 / EN 13893)	R9
Conteúdo camada de uso (EN ISO 10582 / ABNT NBR 14917)	Tipo I
Absorção do som ao impacto EN ISO 717-2	$\Delta_{\{Lw\}}$ 5dB
Resistência às cadeiras com rodízios (EN 425 / ISO 4918)	Sem alteração
Indentação residual – EN 433 (ISO 24343-1)	0,04 mm
Solidez à luz (EN ISO 105-B02)	> 6
Resistência a produtos químicos (EN ISO 26987)	Sem alteração
Estabilidade dimensional (EN 434 (EN ISO 23999)	< 0,10%
Reação ao fogo (ABNT NBR 8660 / ISO 9239-1)	> 8 kw/m ²
Densidade de fumaça ASTM E 662	< 450
Classificação de reação ao fogo NBR 16626	II A
Substâncias perigosas (14041)	Livre
Resistência à condutividade elétrica/ Carga estática (EN 1815)	< 2,0kV
Asbestos/Amianto	Livre
Ftalatos	Não detectado

abc 1 – imagination



tamanho real 1:1

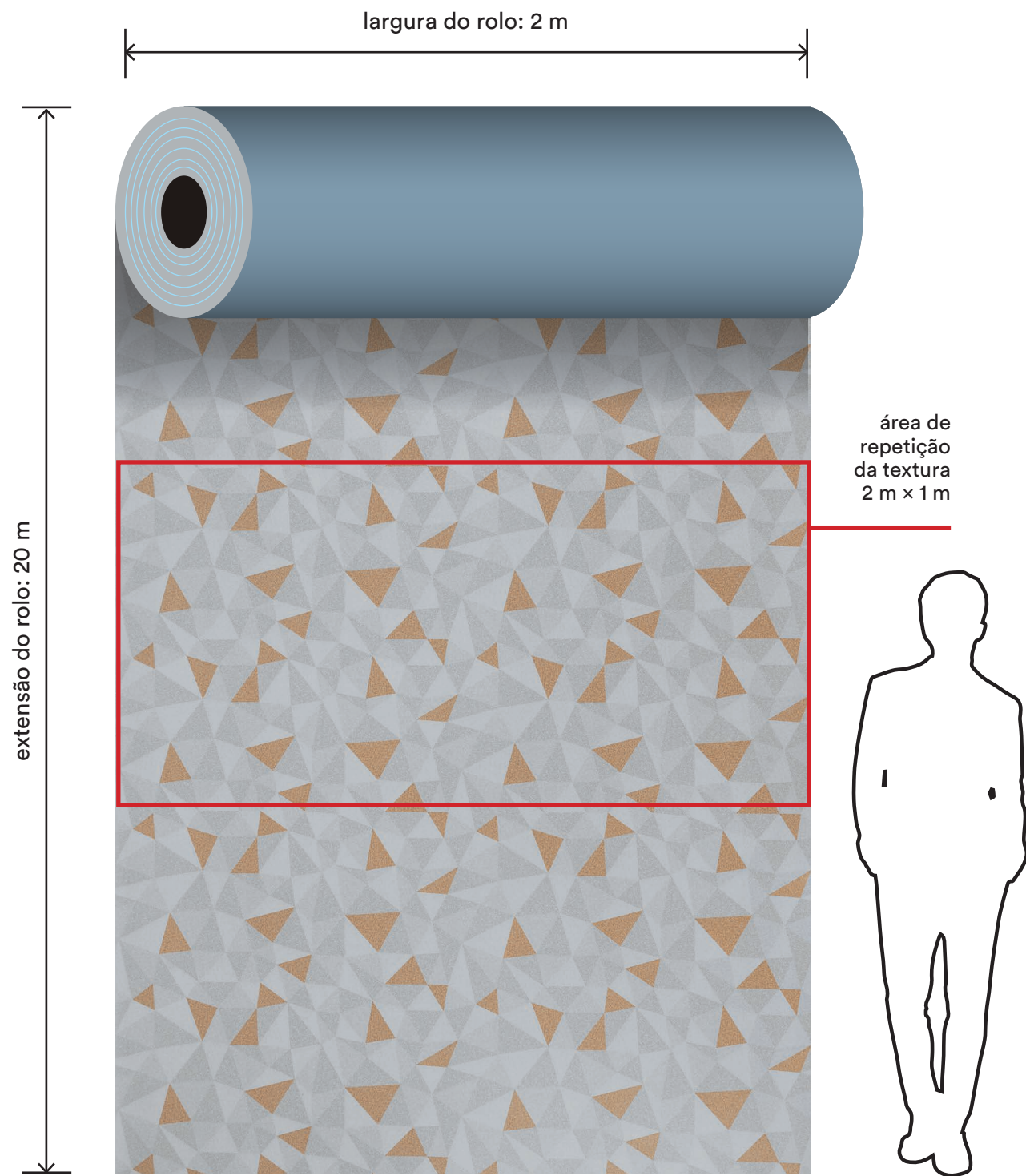

Creativ
mantas heterogêneas

abc 2 – rainbow



tamanho real 1:1

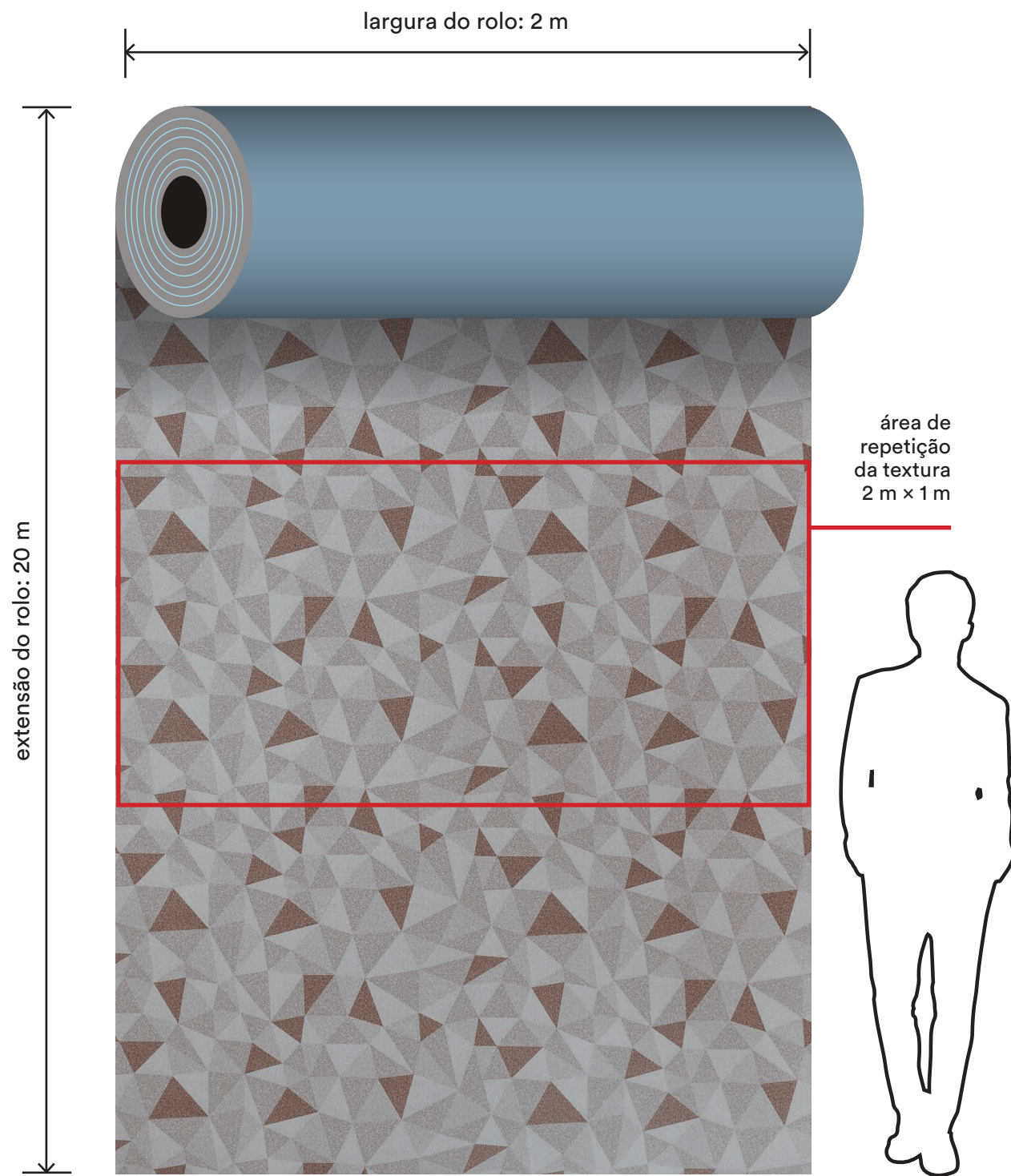

Creativ
mantas heterogêneas

stone 3 – khaki sand



tamanho real 1:1

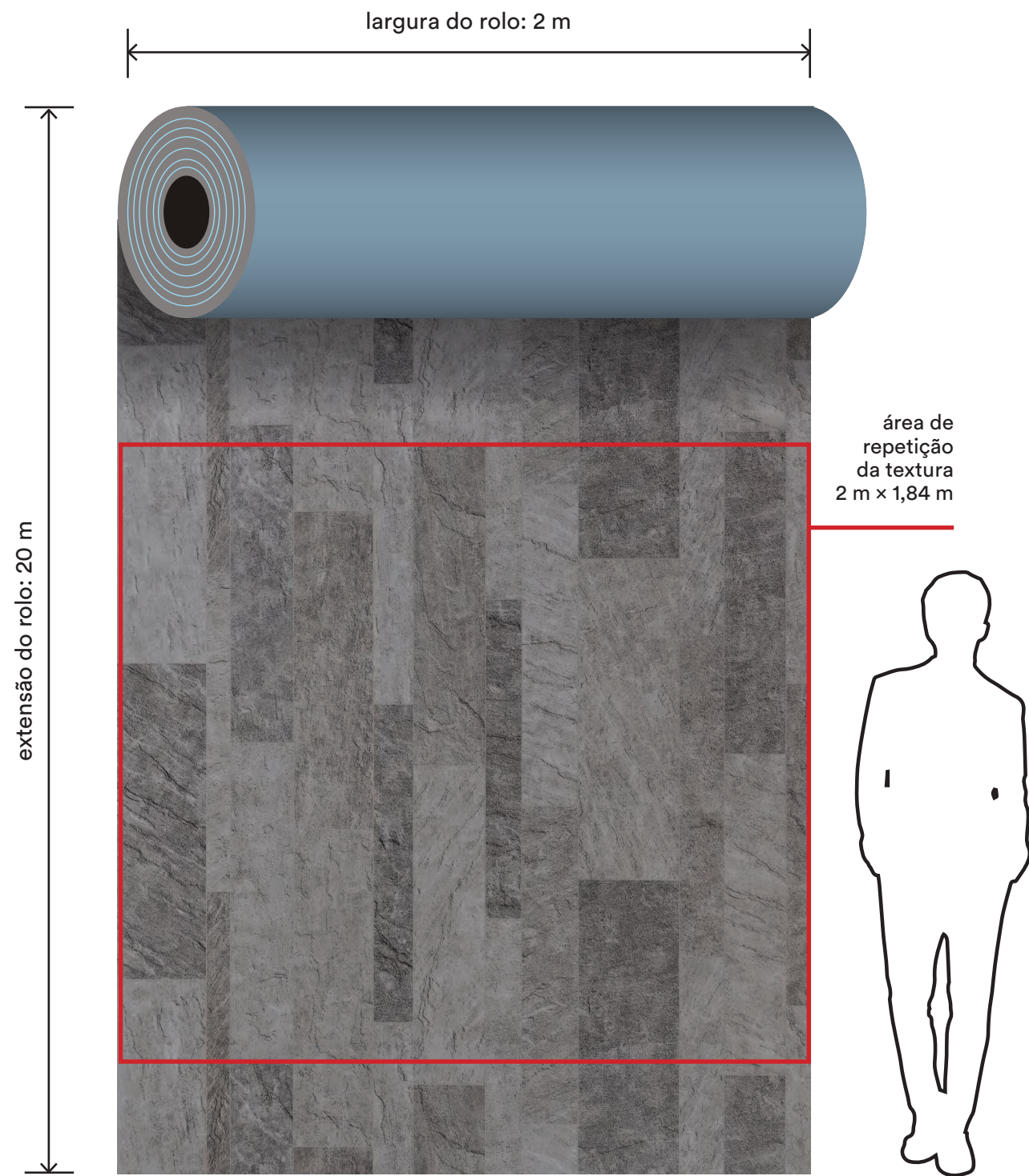

Creativ
mantas heterogêneas

stone 4 – pure steel



tamanho real 1:1

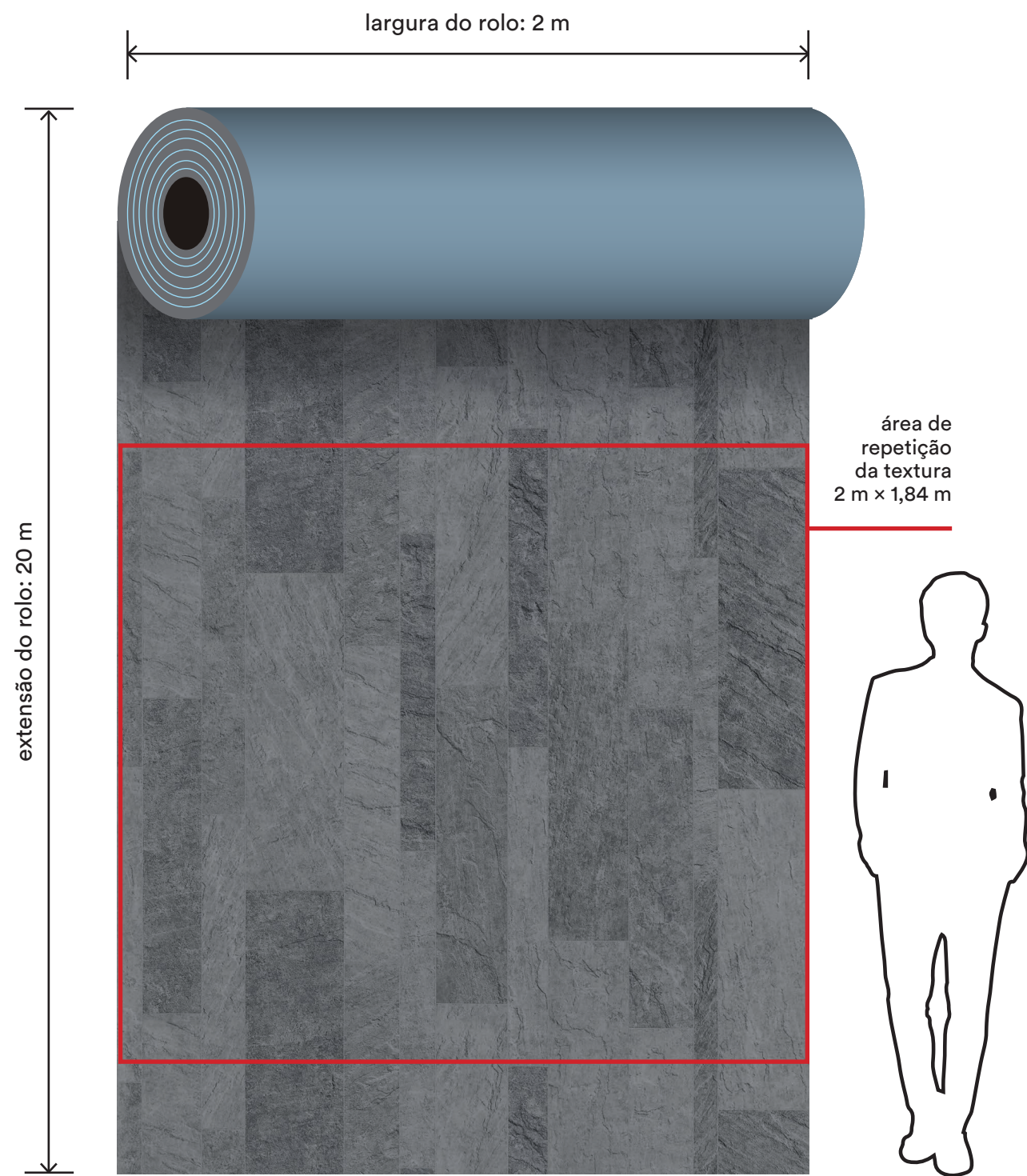

Creativ
mantas heterogêneas

textile 5 – mint choco



tamanho real 1:1

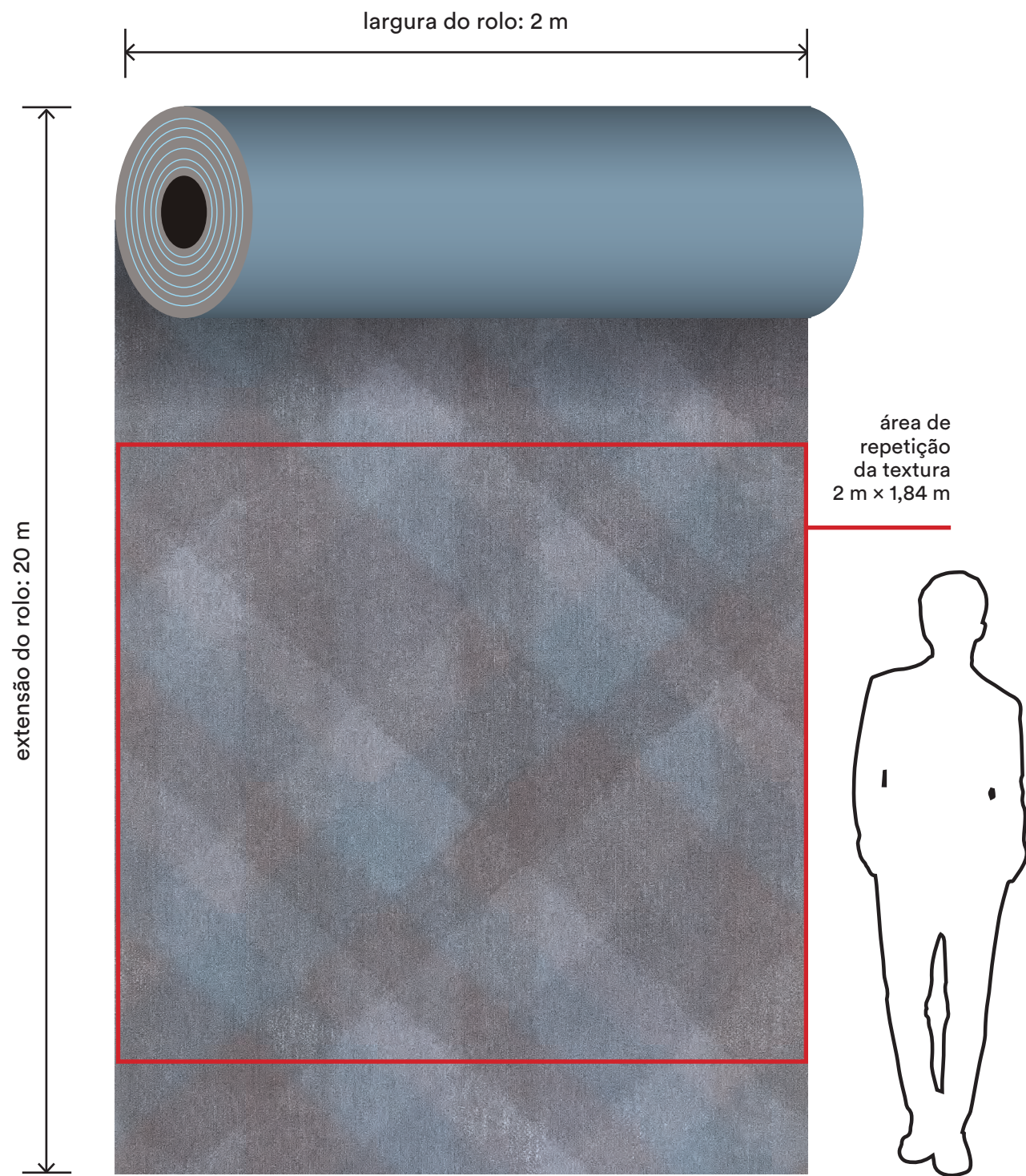

Creativ
mantas heterogêneas

textile 6 – crayon



tamanho real 1:1

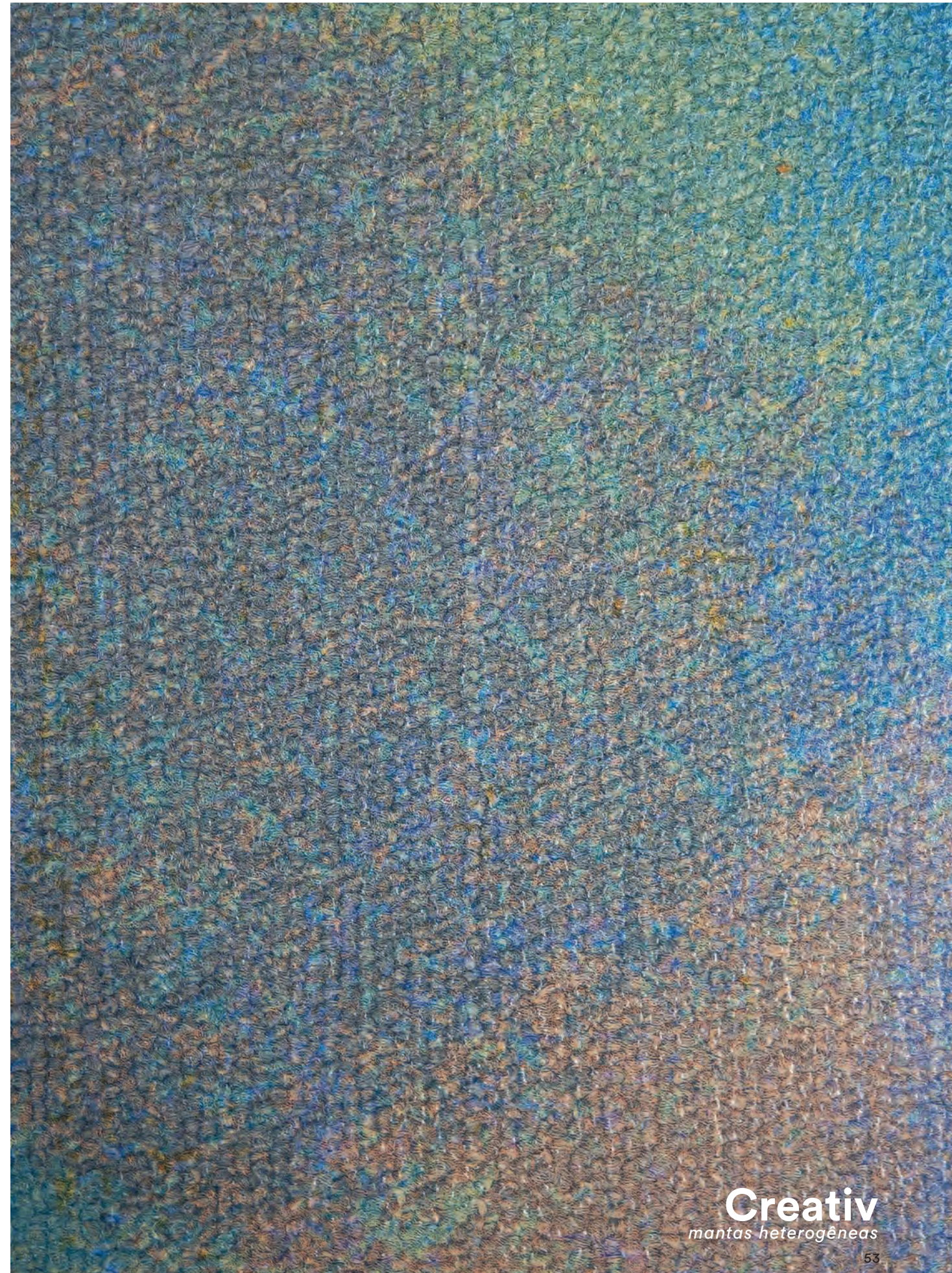
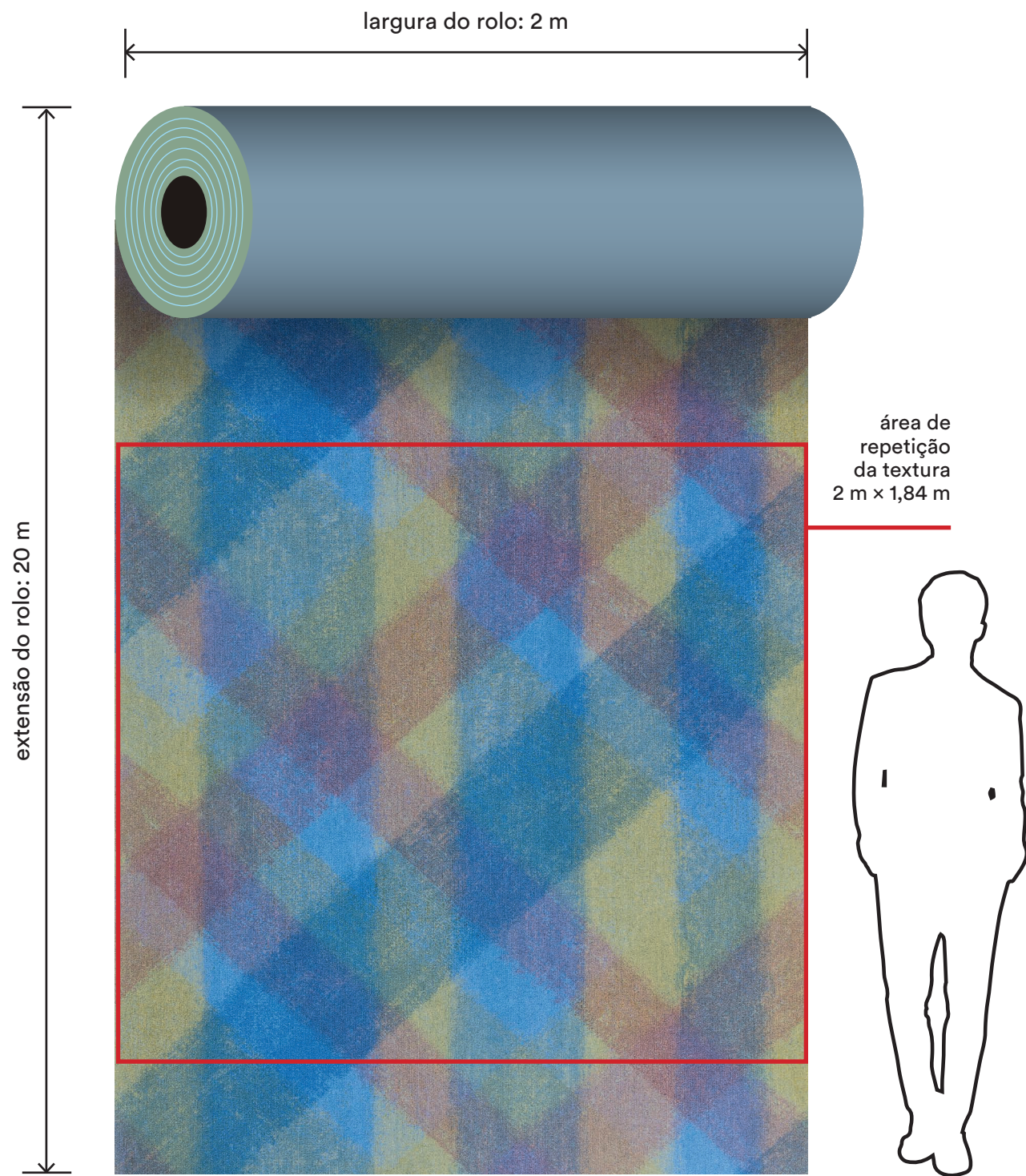

Creativ
mantas heterogêneas

textile 7 – cloudy grey



tamanho real 1:1

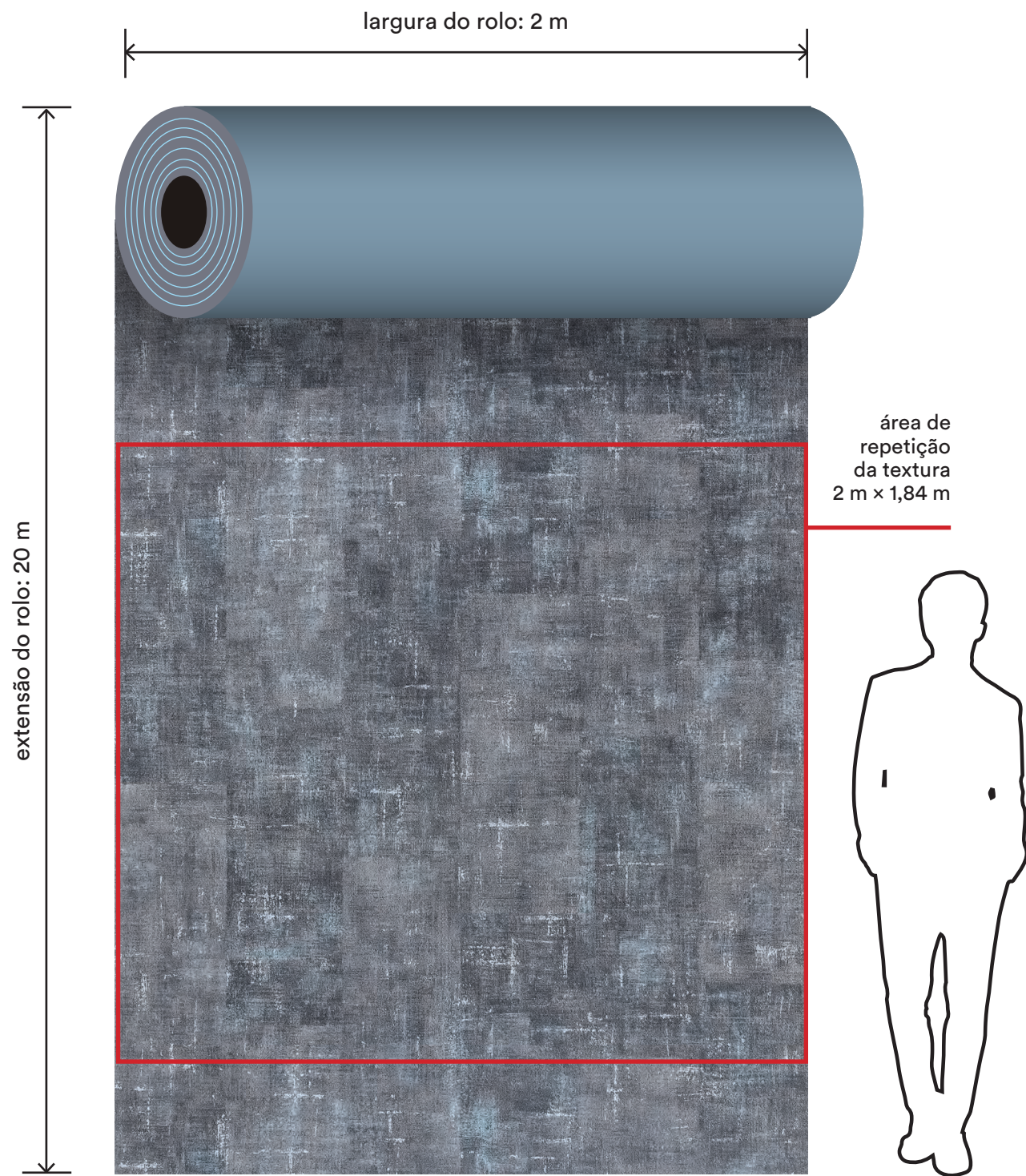

Creativ
mantas heterogêneas

textile 8 – deep sea navy



tamanho real 1:1

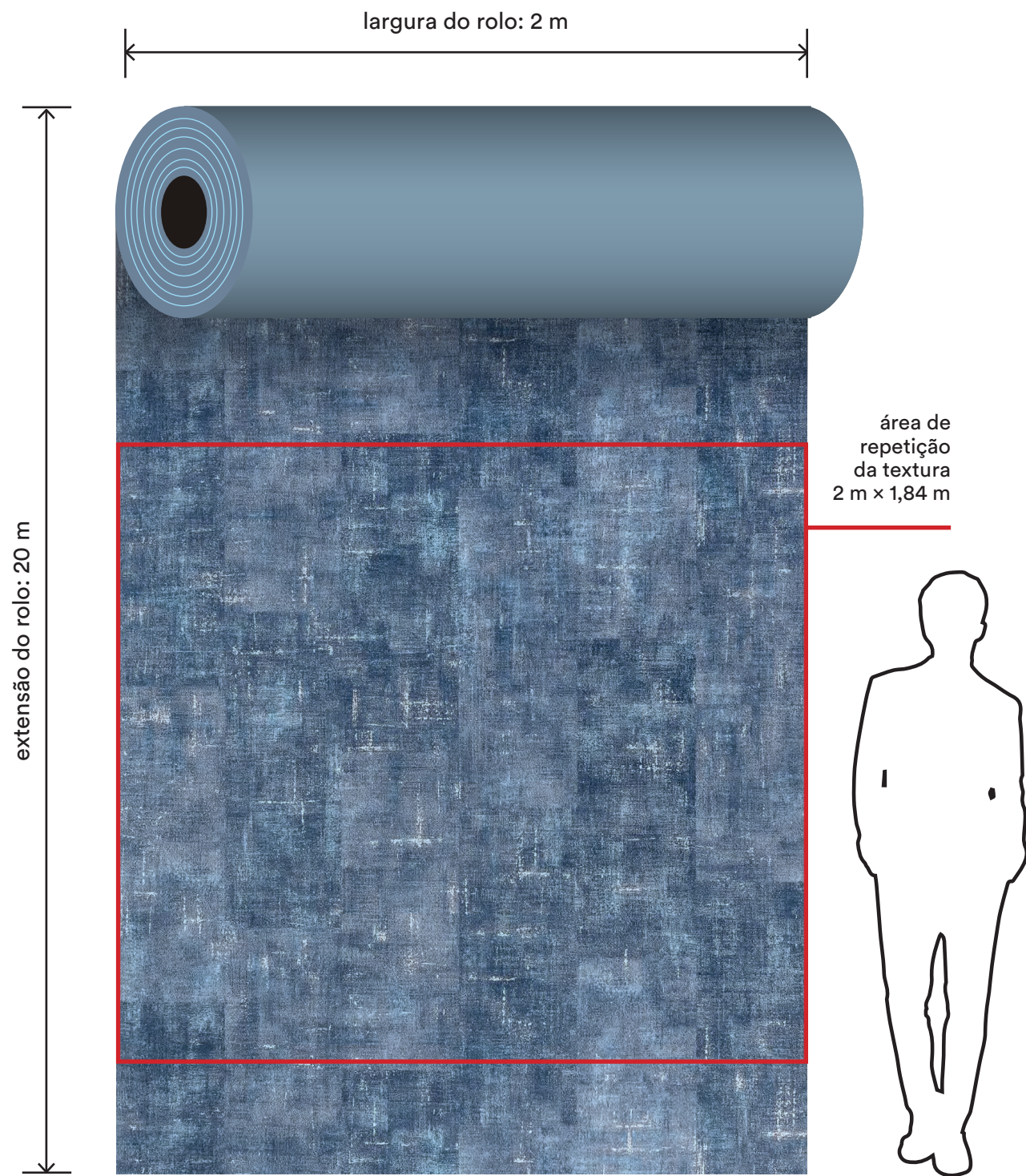

Creativ
mantas heterogêneas

durable 9 – oak



tamanho real 1:1

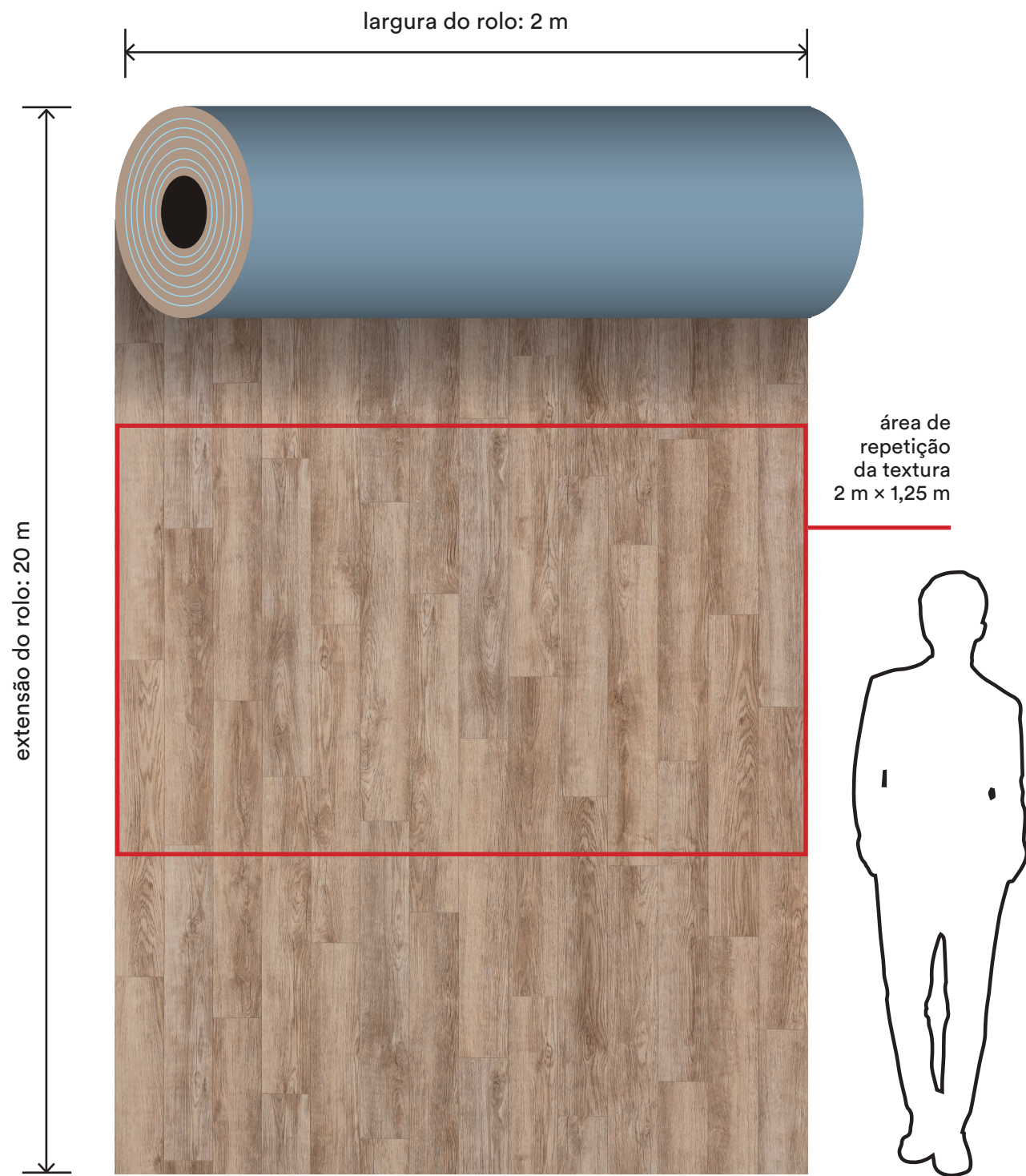

durable 10 – deckwood



tamanho real 1:1

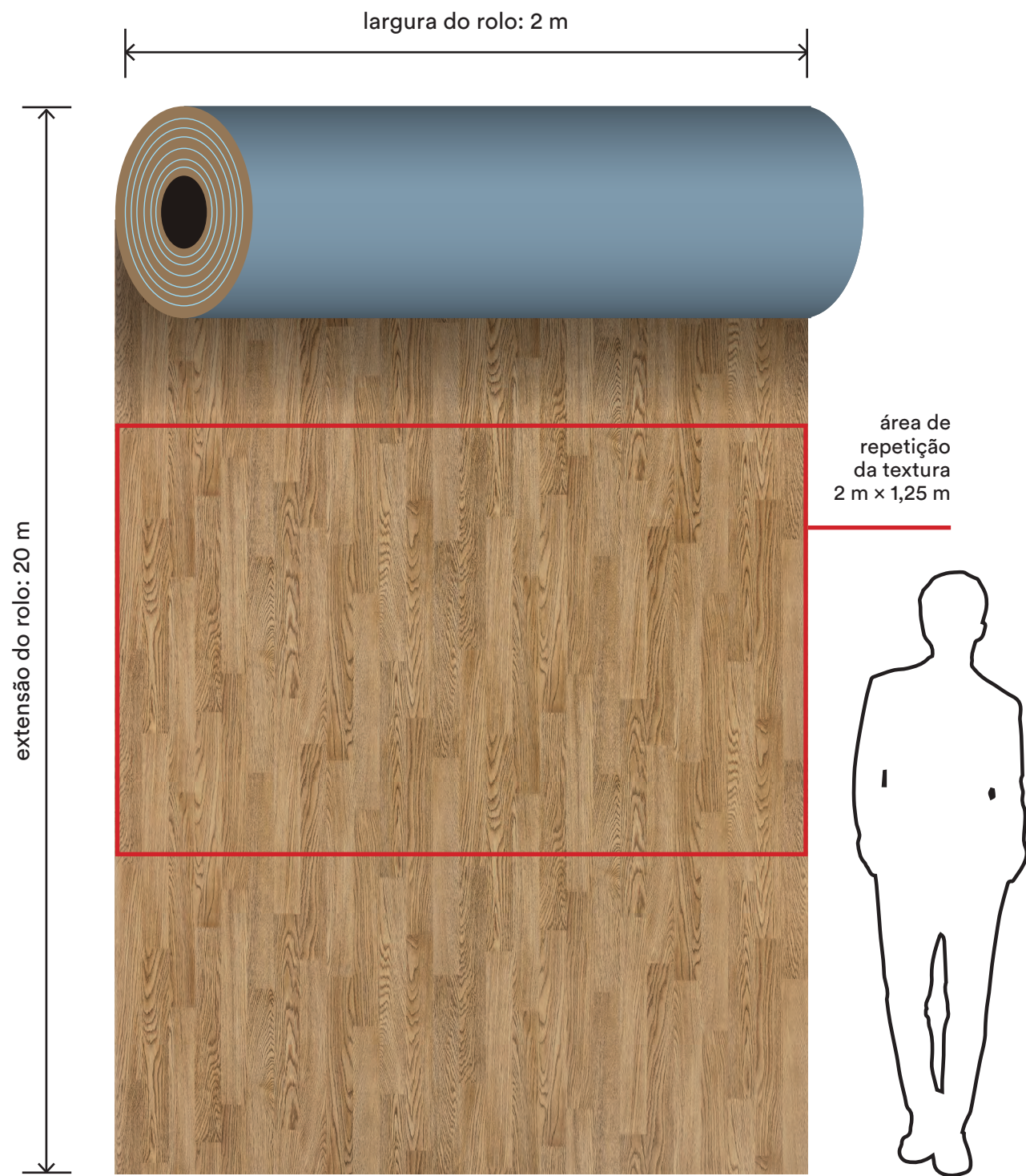

espessura: 2 mm
área do rolo: 40 m²



Creativ
mantas heterogêneas

durable 11 – ebony



tamanho real 1:1

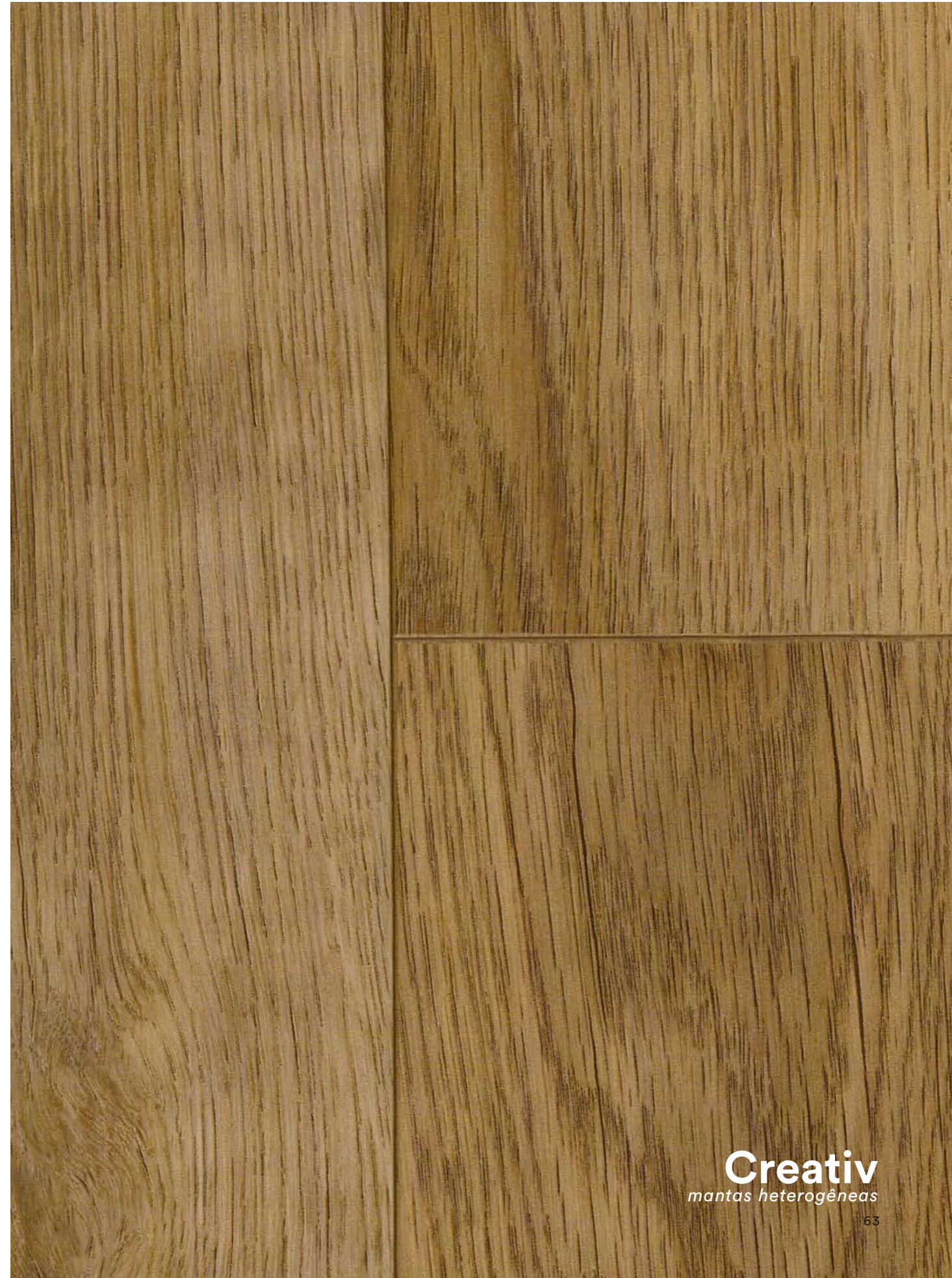
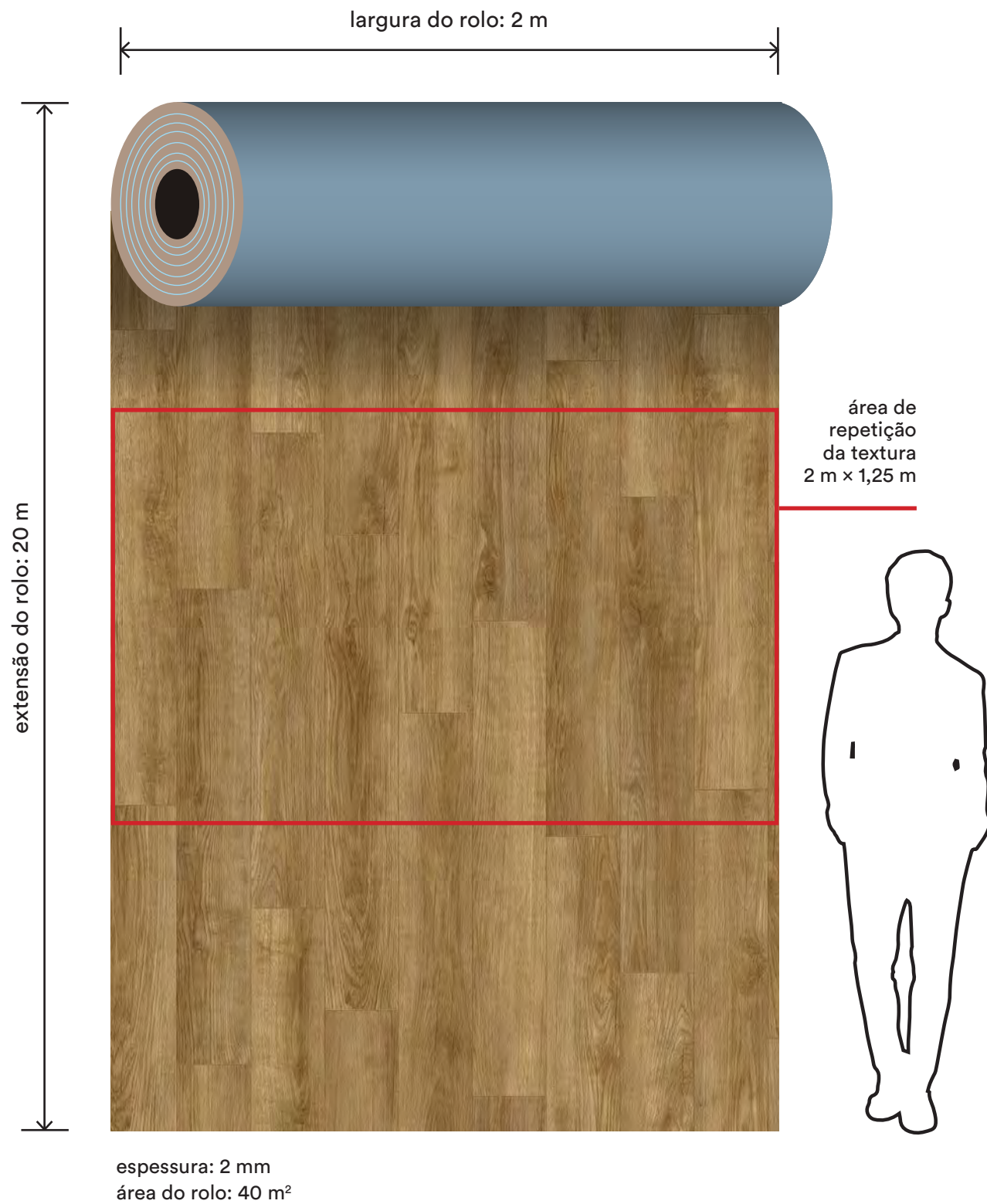

durable 12 – pine



tamanho real 1:1

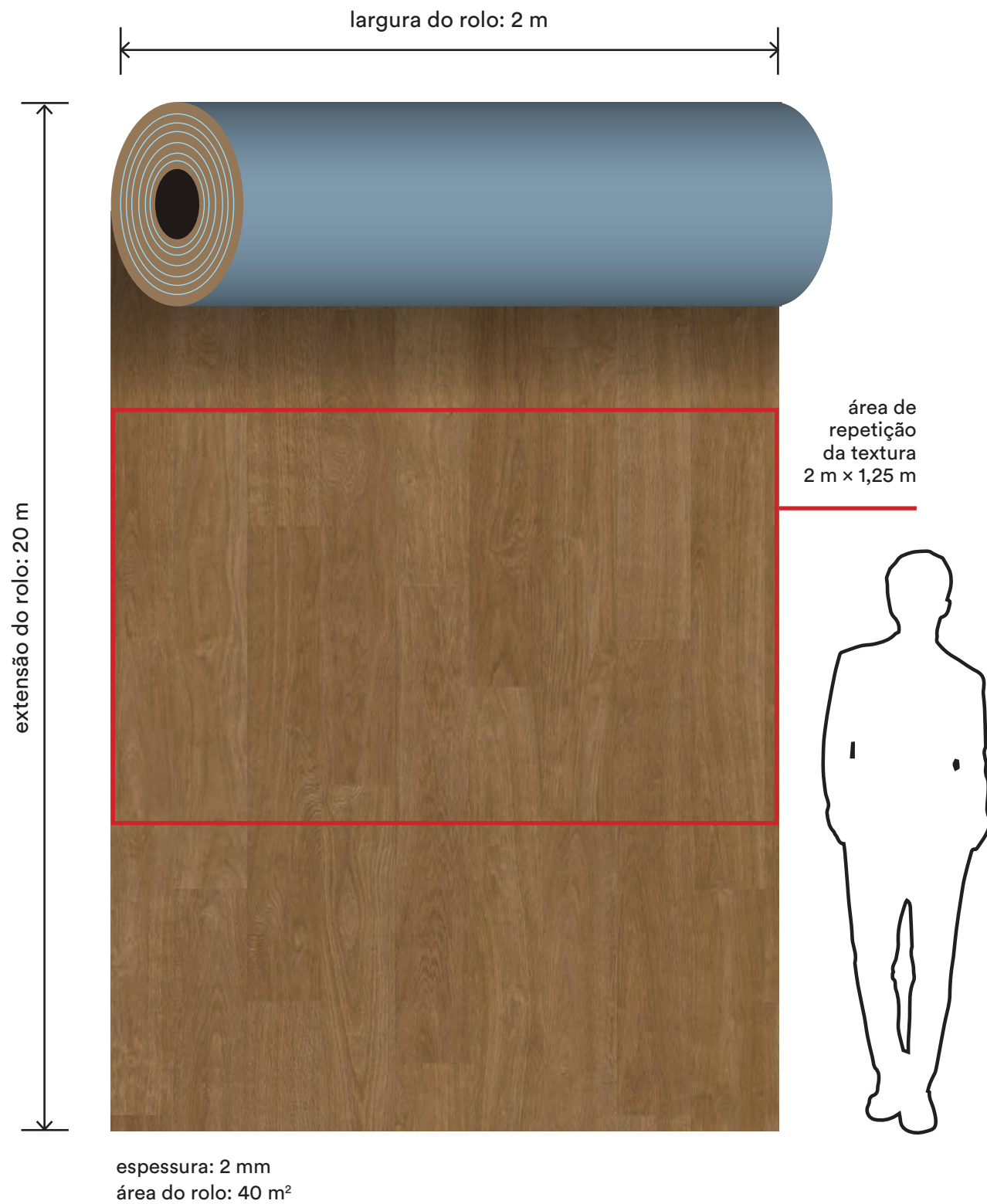

Creativ
 mantas heterogêneas

Creativ-se

Crie espaços para reconectar-se.

abc

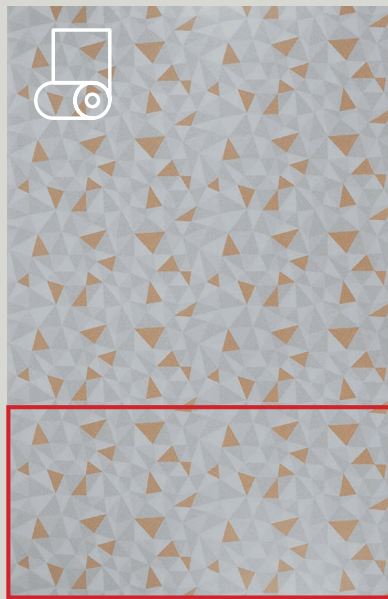

stone

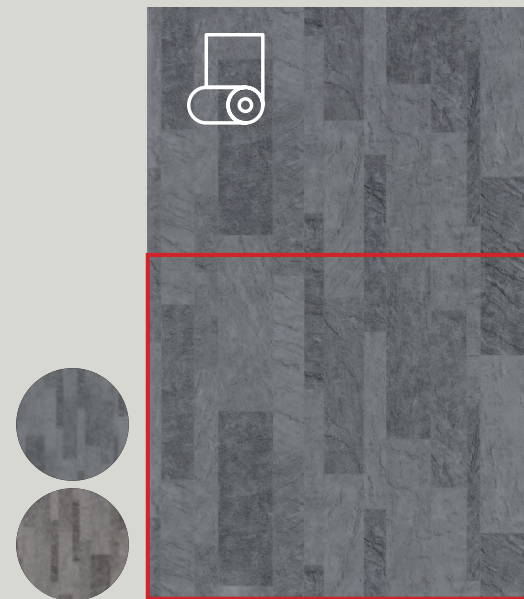

textile

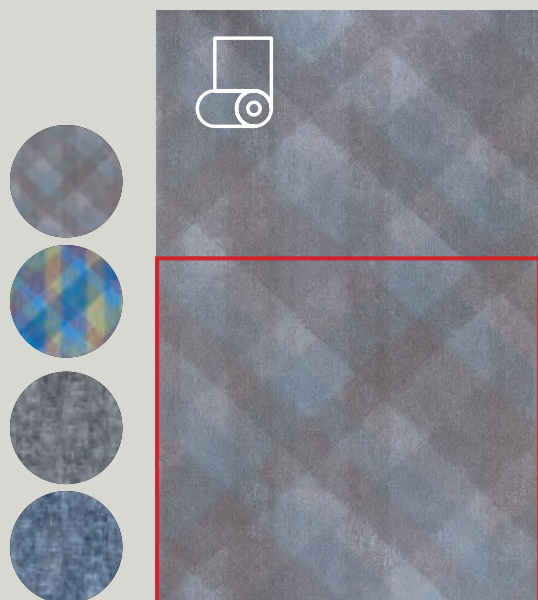

durable

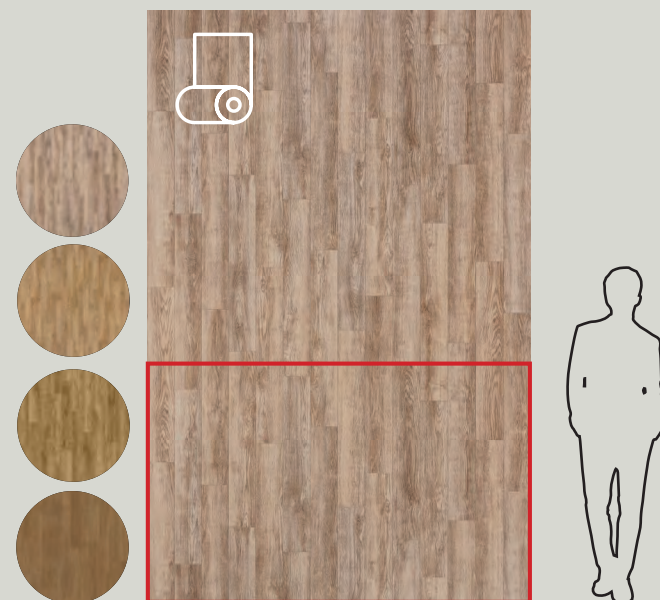

 área de repetição da textura

Instalação

1. Antes da instalação

1.1 EPIs

Para a sua segurança, utilize óculos, luvas anticorte, joelheiras e, quando necessário, máscara, protetor auricular, sapatos de segurança e capacete.

Importante: siga as instruções do técnico de segurança do local em que o serviço está sendo realizado.

Importante: evite sapato com solado de cor escura que possa manchar o piso vinílico.

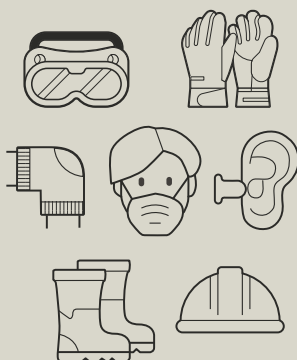

1.2 Estocagem

As mantas devem ser guardadas em pé, numa área seca e ventilada. Não guarde os rolos em ambientes muito frios (abaixo de 0 °C) ou muito quentes (acima de 35 °C) e úmidos.

Não guarde os rolos deitados ou empilhados.

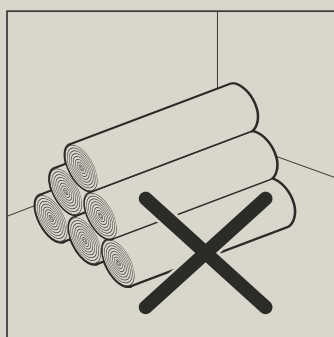
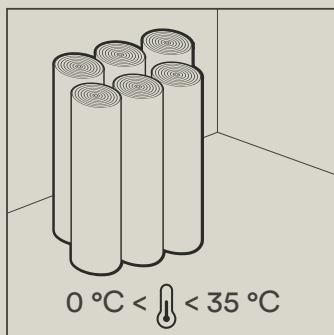

1.3 Inspeção

Apesar do cuidado e rigor durante a produção, a inspeção visual dos materiais antes da instalação é recomendada. Para evitar a possível instalação de materiais em desacordo, aconselhamos que ao receber o produto sejam verificados: nome, cor e número de lote.

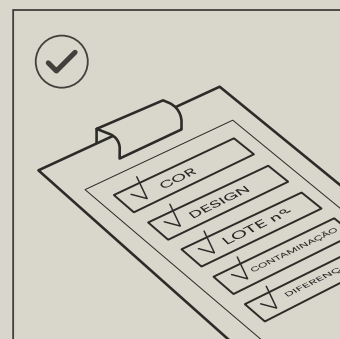

Recomendamos instalar, em uma mesma área, apenas produtos com o mesmo número de lote.

Em caso de qualquer defeito visível, não instale o produto e entre em contato com o seu revendedor.

2. Preparação

2.1 Cuidados na preparação

Recomendamos deixar os rolos em pé e os adesivos no local da instalação com, no mínimo, 24h de antecedência. Também é fundamental que o material esteja em temperatura ambiente – de 18 °C a 32 °C.

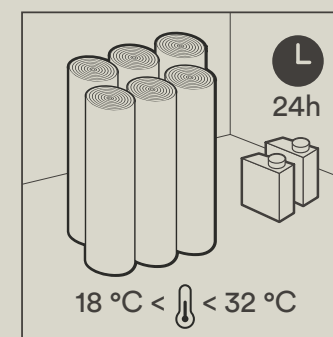

O substrato deve ser seco, limpo, firme e plano. Remova partículas de sujeira, como pó e areia.

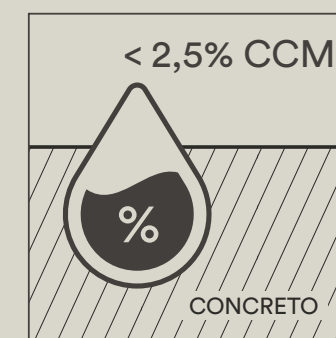
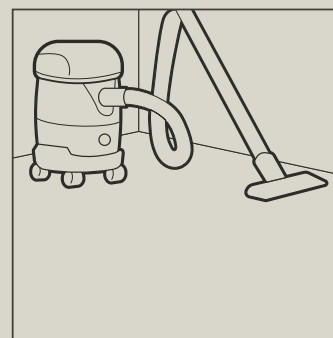

O contrapiso deve estar devidamente curado e livre de fissuras.

A umidade deve ser verificada em pelo menos 5 pontos aleatórios e o teor de umidade existente do contrapiso deve ser inferior a 2,5%.

- **Planicidade:** a planicidade deve cumprir os requisitos da ABNT NBR 15575-3.
- **Firmeza:** o projeto deve especificar as características da base em função do uso da edificação, conforme determina a ABNT NBR 14917-1: 2017. Recomenda-se resistência mecânica à compressão da base (contrapiso) maior ou igual a 20 Mpa para uso comercial.
- **Impermeabilidade:** conforme as determinações da ABNT NBR 9575 e ABNT NBR 9574, observando-se que a impermeabilização também deve impedir a passagem de vapor de umidade.

Se as condições do substrato não atendem a esses requisitos, *primers* antiumidade e argamassas de nivelamento devem ser aplicados. Consulte belgotex.com.br/lp/solucoes para uma preparação impecável.

3. Instalação

3.1 Instalação passo a passo

1. Calcule a quantidade necessária e corte 10 cm a mais.
2. Aclimação: Deixe as mantas abertas, esticadas e com superfície voltada para cima, por no mínimo 24h antes da instalação.

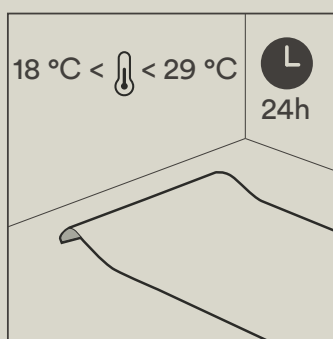

3. As bordas das mantas devem ser refiladas ± 1 cm ou de acordo com o desenho.
4. Caso o projeto seja com rodapé curvo, lembre-se de deixar uma sobra de acordo com o tamanho projetado nas bordas próximas às paredes.
5. Para desenhos direcionais, as mantas devem ser instaladas na mesma direção. Para estampas não direcionais, o sentido das mantas deve ser invertido.

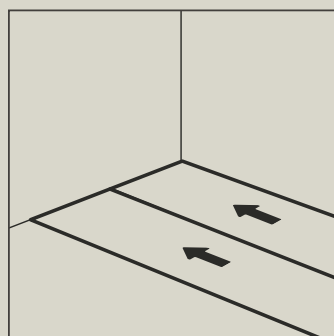

Antes de iniciar a instalação, acesse o nosso site para se certificar de que a instalação do produto deve ser no sentido monolítico (no mesmo sentido) ou invertida.

6. Marque o eixo do início da instalação utilizando giz de linha ou lápis. Faça isso em paralelo com a parede inicial e alinhe a primeira manta com o eixo. Caso o projeto tenha previsão de rodapé do tipo hospitalar, as mantas que estiverem nas extremidades do ambiente devem estar ajustadas com excesso suficiente para subir na parede, permitindo o acabamento posterior. As bordas longitudinais devem estar sobrepostas para serem cortadas posteriormente à colagem.
7. Puxe a manta para trás e sobrepondo a outra parte. Evite possíveis marcas e dobras provocadas durante o manuseio.
8. Aplique o adesivo a ± 5 cm do eixo. Aguarde o tempo de *tac*. Consulte belgotex.com.br/lp/solucoes para verificar o modo de aplicar, quantidade e tempo de secagem.

9. Desdobre a manta respeitando o eixo.
10. Repita o procedimento para a segunda parte da primeira manta.
11. Corte a segunda manta.
 - Para mantas sem estampa, posicione a segunda manta sobrepondo ± 3 cm na manta anterior. Corte a borda sobreposta com o auxílio da ferramenta apropriada (*linocut* ou estilete + régua).
 - Para mantas com estampa, não tem sobreposição das mantas para o corte. Corte as bordas das mantas para garantir a continuação do desenho.
12. Passe o adesivo na área da segunda manta até ± 5 cm da borda oposta e por debaixo da manta anterior.

13. Aguarde o tempo de *tac* para finalizar a colagem.
14. Repita o procedimento para as próximas mantas.
15. Finalize essa parte da instalação passando rolo compressor.

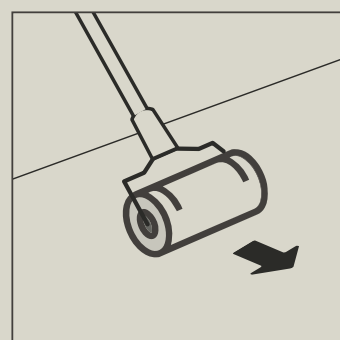

16. Soldagem:

- A Belgotex do Brasil indica a aplicação de SOLDA QUENTE para evitar a penetração de água por meio das emendas no contrapiso. A solda é aplicada após a cura total do adesivo, geralmente em 24h.

Fresagem:

- As juntas devem estar fechadas, sem estar comprimidas.
- Uma boa fresagem tem uma cavidade de $\frac{2}{3}$ da profundidade do produto. Sugerimos usar uma fresa elétrica para garantir uma cavidade uniforme.

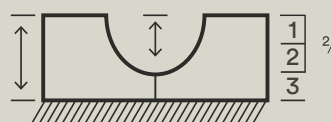

Soldagem:

- Insira o cordão de solda, com cor adequada conforme indicado, no soldador elétrico e aqueça-o.
- Coloque a solda na cavidade e avance numa velocidade constante.
- Aproximadamente 10 minutos após a soldagem, apare o excedente da solda com uma faca meia-lua e uma guia de aparar. Em seguida, com o cordão totalmente frio, faça o acabamento final usando somente a faca meia-lua.

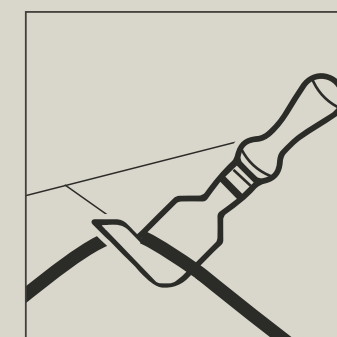
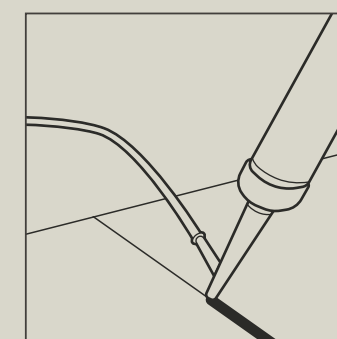

- A SOLDA FRIA pode ser efetuada em áreas residenciais ou comerciais de tráfego leve, exceto em áreas hospitalares, e de comum acordo com o responsável pela obra. A solda normalmente é aplicada após a cura total de adesivo, geralmente em 24h.
- As juntas devem estar unidas, sem estar comprimidas.
- Cole uma fita crepe de ± 5 cm na emenda das mantas.
- Com estilete, corte a fita crepe exatamente na junta.

- Solde conforme instruções do fabricante da solda fria.
- Remova a fita crepe após a secagem completa da solda.
- * A Belgotex do Brasil indica a aplicação de solda quente para evitar problemas com penetração de sujeira e umidade na emenda.

17. Em função do projeto, os seguintes arremates e componentes podem estar especificados:

- Suporte curvo para rodapés tipo hospitalares;
- Faixas de arremates;
- Tabeiras e bordas;
- Inserções conforme desenhos específicos;
- Tipos de adesivos ou mastiques de acabamento.

Aplica-se os mesmos princípios utilizados para a colagem das mantas quando se tratar de cortes, arremates e componentes. Observando que, para rodapés tipo hospitalares, deve-se prever suas instalações antes da colagem do revestimento de piso.

B.

4. Após a instalação

4.1 Cuidados após a instalação

O ambiente não deve receber tráfego pesado ou móveis antes de 48h após a instalação.

Tráfego leve é permitido imediatamente após a colocação do piso.

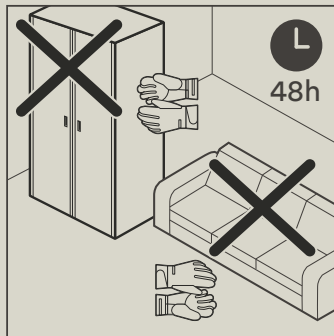

Faça a manutenção regular e adequada, conforme indicado em nossos manuais.

Proteja os pés de móveis com feltro e evite arrastá-los.

O produto precisa ser protegido contra a exposição direta dos raios solares. Janelas e portas de vidro precisam ter cobertura adequada.

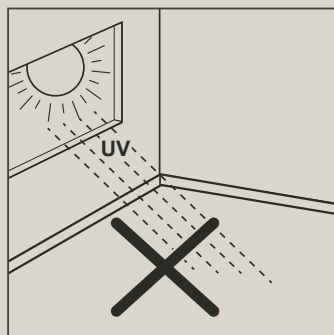

Se o produto instalado tiver acesso direto para áreas externas, é obrigatório o uso de uma barreira de contenção.

5. Garantia



Descarte corretamente as embalagens

A preocupação com sustentabilidade faz parte do trabalho da **Belgotex do Brasil**.

Por isso, nossas embalagens são 100% recicláveis e otimizadas. Ou seja, não comprometem a integridade do produto e ainda garantem o perfeito equilíbrio do meio ambiente.

Faça você também a sua parte: separe adequadamente e encaminhe tudo para o serviço de coleta seletiva da sua cidade.



Os pisos vinílicos comercializados pela Belgotex do Brasil que possuem este selo são garantidos por um período de 10 (dez) anos para uso comercial e 15 anos (quinze) anos para uso residencial contra qualquer vício oculto de fabricação, contados a partir da data original de emissão da nota fiscal de compra pela empresa revendedora ao consumidor final, desde que as normas técnicas de instalação, limpeza e conservação, sejam rigorosamente observadas, conforme orientações fornecidas pela Belgotex do Brasil e ABNT (Associação Brasileira de Normas Técnicas). Uma instalação adequada garante a longevidade do seu piso, por isso deve ser realizada por profissionais habilitados.

B.

Pisos de qualidade que suportam a velocidade da vida.



B.

JUNTOS SOMOS
MAIS FORTES

www.belgotex.com.br



[/belgotexdobrasil](#)



Belgotex[®]
do Brasil

Belgotex do Brasil Indústria de Carpetes Ltda.
CNPJ-02.305.606/0001-60 – Indústria Brasileira
Av. José Carlos Gomes, 355 – Distrito Industrial
Ponta Grossa – PR – Brasil
CEP: 84043-737 – Tel.: +55 (42) 2101-1000
contato@belgotex.com.br